

Cofrete metalice

Spacial CRN și Spacial CRNG

Catalog 2010



Cofrete metalice cu sistem de închidere în trei puncte

Introducere



Caracteristici tehnice

- 15 dimensiuni cu sistem de închidere în 3 puncte pentru aceste cofrete metalice monobloc fabricate prin îndoirea de patru ori a unei singure table. Vopsite la interior și la exterior în rășină epoxi-poliester texturată, gri RAL 7035. Toate modelele CRNG au un sistem de închidere în trei puncte.
- Robuste, cofretele metalice sunt destinate în special utilizării în mediul interior unde există posibilitatea lovirii lor.
- Tabel de alegere : pagina 10.

Descriere

- IP 66 pentru cofrete cu 1 ușă, IP 55 pentru cofrete cu ușă dublă conform standardului IEC 60529.
- IK 10 pentru uși pline conform standardului IEC 62262.
- IK 08 pentru uși din sticlă conform standardului IEC 62262.

Corpul

- 4 găuri pentru fixare directă.
- Găuri de fixare protejate de dopuri din plastic pentru a asigura gradul de protecție (furnizate).
- Colțare de fixare pe perete de montat pe exteriorul cofretului, pentru cofretele de dimensiuni mari (se comandă separat).
- Plăci trecere cabluri integrate, încastrate în partea inferioară a cofretului (cu garnitură detașabilă din poliuretan pentru a ușura prelucrarea).
- Ușor de echipat datorită celor patru șuruburi cu guler de 10 mm (integrate) dispuse pe fund. (6 pentru lățimile 1000 și 1200).
- Borne de legare la masă integrate pe ușă și pe corp.

Ușa

- Sistem de închidere în trei puncte pentru cofrete cu 1 și 2 uși. Încuietoare standard dublă bară 5 mm.
- Balamale metalice - Uși ușor reversibile.
- Piese de centrare a ușilor pentru cofretele cu 2 uși pentru a asigura alinierea lor.
- Garnitură din spumă poliuretanică pe uși pentru a garanta o etanșeitate durabilă la apă și la praf.
- Livrate într-un ambalaj reutilizabil și cu fișe tehnice.

Certificări

- Conformitate cu standardul IEC 62208 referitor la cutii.
- UL, CUL.
- NEMA 4 pentru cofretele cu o ușă conform NEMA 250.
- NEMA 12, 12K și 13 pentru cofretele cu 2 uși conform NEMA 250.
- Conformitate RoHS.

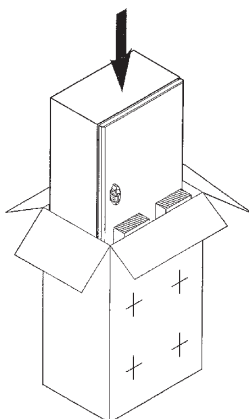

Livrate în ambalaje ecologice reutilizabile.
Însoțite de fișe cu instrucțiuni tehnice.

A Înălțime cofret
 B Lățime cofret
 C Adâncime cofret

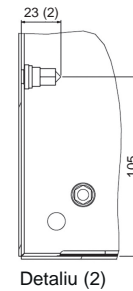
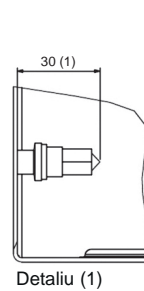
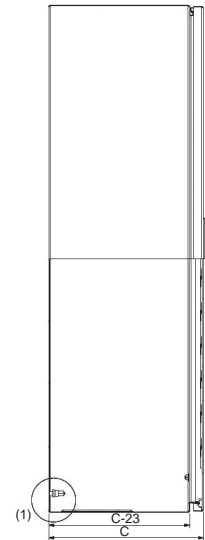
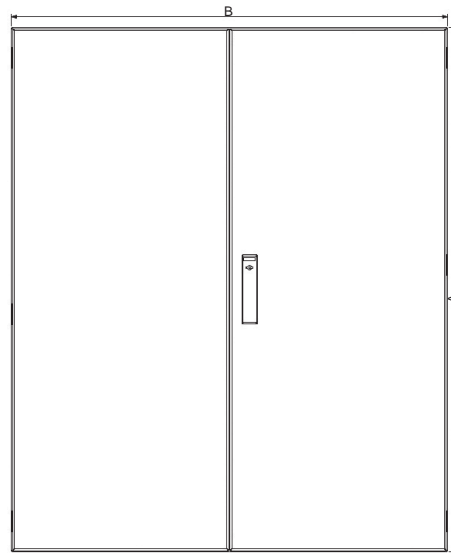
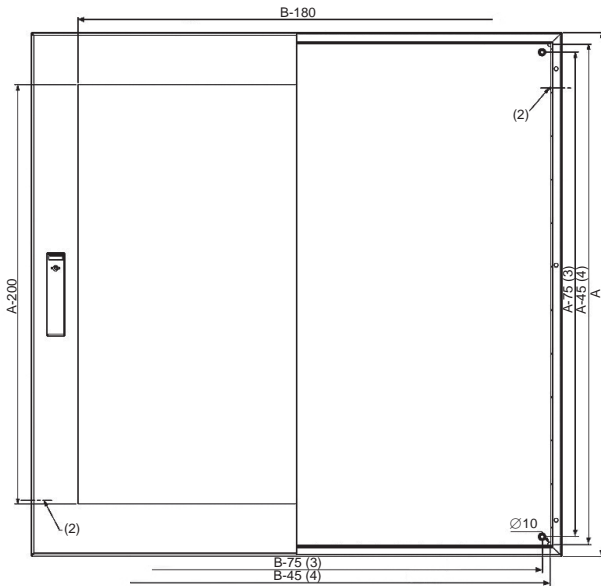

Intrare cabluri tip H : lățime cofret \geq 800 mm

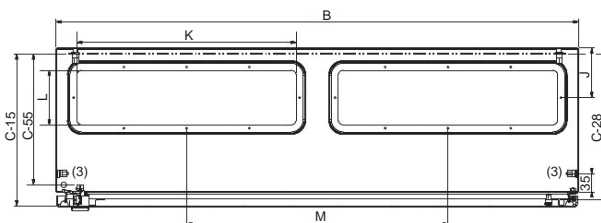

Cofret					
Lățime (B)	Adâncime (C)	J	K	L	M
600	300-400	126	470	195	-
800	300-400	95	320	105	400
1000 (5)	300	125	420	105	500
1000	300-400	95	420	105	500
1200	300	95	420	105	500
1200	400	125	420	105	600

Intrare cabluri tip G : lățime cofret 600 mm

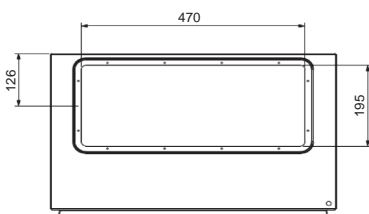

- (1) Patru șuruburi pe spate M8 x 25.
- (2) Două șuruburi de legare la masă M6 x 17,5.
- (3) Spațiu între șuruburi.
- (4) Spațiu între găurile de fixare directă.
- (5) Doar modelele 1400 x 1000 x 300.

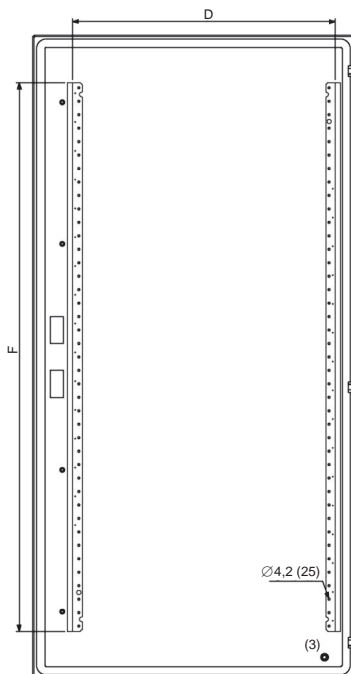

Dimensiunile profilului de ranforsare a ușii (1).

Cofret cu 1 ușă		Profilul de ranforsare	
Înălțime (A)	Lățime (B)	F	D
800	600	620	487
1000	600	820	487
1000	800	820	687
1200	600	1020	480
1200	800	1020	687

Cofret cu 2 uși		Profilul de ranforsare			
Înălțime (A)	Lățime (B)	Ușa dreapta		Ușa stânga	
		F	D	F	D
800	1000	620	387	620	437
800	1200	620	487	620	537
1000	1000	820	387	820	437
1000	1200	820	487	820	537
1200	1000	1020	387	1020	437
1200	1200	1020	487	1020	537
1400	1000	1020	387	1020	437

- (1) Ușile T sunt echipate doar cu profile verticale.
- (2) Pas de 25 mm.
- (3) 1 șurub de legare la masă M6 x 17,5.



Spray cu vopsea

- Vopsea cu uscare în aer.
- Conținut: 150 g.
- Culoare: RAL 7035.

RAL	Referința
7035	NSYPBA7035

Tub cu vopsea corectoare

- Vopsea pentru retușuri cu pensula.
- Uscare în aer.
- Culoare: RAL 7035.

RAL	Referința
7035	NSYTUP7035

Cofrete metalice

Tabel de alegere



Cofrete din oțel CRN												
Dimensiuni			Număr uși	IP	Masa (1)	Ușă plină cu placă de montaj	Ușă plină fără placă de montaj	Ușă transparentă fără placă de montaj	Plină	Serigrafiată	Microperforată	
H	L	P										
200	200	150	1	66	2,5	-	NSYCRN22150 (2)	-	NSYMM22	-	-	
200	300	150	1	66	3,9	-	NSYCRN23150 (2)	-	NSYMM32	-	NSYMF32	
250	200	150	1	66	3,2	NSYCRN252150P	NSYCRN252150	-	NSYMM2520	-	-	
300	250	150	1	66	4,2	NSYCRN325150P	NSYCRN325150	NSYCRN325150T	NSYMM3025	-	-	
300	250	200	1	66	4,9	NSYCRN325200P	NSYCRN325200	NSYCRN325200T	NSYMM3025	-	-	
300	300	150	1	66	5	NSYCRN33150P	NSYCRN33150	NSYCRN33150T	NSYMM33	-	NSYMF33	
300	300	200	1	66	6	NSYCRN33200P	NSYCRN33200	NSYCRN33200T	NSYMM33	-	NSYMF33	
300	400	200	1	66	6,4	-	NSYCRN34200	NSYCRN34200T	NSYMM43	NSYMS43	NSYMF43	
300	450	150	1	66	6,7	-	NSYCRN345150 (2)	-	NSYMM3045	-	-	
400	300	150	1	66	6	NSYCRN43150P	NSYCRN43150	NSYCRN43150T	NSYMM43	NSYMS43	NSYMF43	
400	300	200	1	66	6,8	NSYCRN43200P	NSYCRN43200	NSYCRN43200T	NSYMM43	NSYMS43	NSYMF43	
400	400	200	1	66	8	NSYCRN44200P	NSYCRN44200	NSYCRN44200T	NSYMM44	NSYMS44	NSYMF44	
400	600	250	1	66	10	NSYCRN46250P	NSYCRN46250	NSYCRN46250T	NSYMM64	NSYMS64	NSYMF64	
400	600	300	1	66	11,2	NSYCRN46300P	NSYCRN46300	NSYCRN46300T	NSYMM64	NSYMS64	NSYMF64	
500	400	150	1	66	8,7	NSYCRN54150P	NSYCRN54150	NSYCRN54150T	NSYMM54	NSYMS54	NSYMF54	
500	400	200	1	66	9,8	NSYCRN54200P	NSYCRN54200	NSYCRN54200T	NSYMM54	NSYMS54	NSYMF54	
500	400	250	1	66	11	NSYCRN54250P	NSYCRN54250	NSYCRN54250T	NSYMM54	NSYMS54	NSYMF54	
500	500	250	1	66	12,8	NSYCRN55250P	NSYCRN55250	NSYCRN55250T	NSYMM55	NSYMS55	NSYMF55	
600	400	150	1	66	9,3	NSYCRN64150P	NSYCRN64150	NSYCRN64150T	NSYMM64	NSYMS64	NSYMF64	
600	400	200	1	66	10,8	NSYCRN64200P	NSYCRN64200	NSYCRN64200T	NSYMM64	NSYMS64	NSYMF64	
600	400	250	1	66	12,3	NSYCRN64250P	NSYCRN64250	NSYCRN64250T	NSYMM64	NSYMS64	NSYMF64	
600	500	150	1	66	11,3	NSYCRN65150P	NSYCRN65150	NSYCRN65150T	NSYMM65	-	NSYMF65	
600	500	200	1	66	14,3	NSYCRN65200P	NSYCRN65200	NSYCRN65200T	NSYMM65	-	NSYMF65	
600	500	250	1	66	16,2	NSYCRN65250P	NSYCRN65250	NSYCRN65250T	NSYMM65	-	NSYMF65	
600	600	200	1	66	16,3	-	NSYCRN66200	NSYCRN66200T	NSYMM66	NSYMS66	NSYMF66	
600	600	250	1	66	18,2	NSYCRN66250P	NSYCRN66250	NSYCRN66250T	NSYMM66	NSYMS66	NSYMF66	
600	600	300	1	66	19,8	NSYCRN66300P	NSYCRN66300	NSYCRN66300T	NSYMM66	NSYMS66	NSYMF66	
600	800	300	1	66	26	-	NSYCRN68300	NSYCRN68300T	NSYMM86	NSYMS86	NSYMF86	
700	500	200	1	66	17,3	NSYCRN75200P	NSYCRN75200	NSYCRN75200T	NSYMM75	NSYMS75	NSYMF75	
700	500	250	1	66	19,3	NSYCRN75250P	NSYCRN75250	NSYCRN75250T	NSYMM75	NSYMS75	NSYMF75	
800	600	200	1	66	21,8	NSYCRN86200P	NSYCRN86200	NSYCRN86200T	NSYMM86	NSYMS86	NSYMF86	
800	600	250	1	66	24,8	NSYCRN86250P	NSYCRN86250	NSYCRN86250T	NSYMM86	NSYMS86	NSYMF86	
800	600	300	1	66	26,3	NSYCRN86300P	NSYCRN86300	NSYCRN86300T	NSYMM86	NSYMS86	NSYMF86	
800	800	200	1	66	29,5	NSYCRN88200P	NSYCRN88200	NSYCRN88200T	NSYMM88	-	NSYMF88	
800	800	300	1	66	32,5	NSYCRN88300P	NSYCRN88300	NSYCRN88300T	NSYMM86	-	NSYMF88	
1000	600	250	1	66	28,4	NSYCRN106250P	NSYCRN106250	NSYCRN106250T	NSYMM106	-	NSYMF106	
1000	600	300	1	66	30,6	NSYCRN106300P	NSYCRN106300	NSYCRN106300T	NSYMM106	-	NSYMF106	
1000	800	250	1	66	34,5	NSYCRN108250P	NSYCRN108250	NSYCRN108250T	NSYMM108	-	NSYMF108	
1000	800	300	1	66	37,4	NSYCRN108300P	NSYCRN108300	NSYCRN108300T	NSYMM108	-	NSYMF108	
Cofrete din oțel CRNG cu sistem de închidere în trei puncte												
800	600	400	1	66	30	-	NSYCRNG86400	NSYCRNG86400T	NSYMM86	NSYMS86	NSYMF86	
800	1000	300	2	55	40	-	NSYCRNG810300D	-	NSYMM108	-	NSYMF108	
800	1200	300	2	55	46	-	NSYCRNG812300D	-	NSYMM128	-	NSYMF128	
1000	600	400	1	66	36	-	NSYCRNG106400	NSYCRNG106400T	NSYMM106	-	NSYMF106	
1000	800	400	1	66	43	-	NSYCRNG108400	NSYCRNG108400T	NSYMM108	-	NSYMF108	
1000	1000	300	2	55	47	-	NSYCRNG1010300D	NSYCRNG1010300T	NSYMM1010	-	NSYMF1010	
1000	1200	300	2	55	55	-	NSYCRNG1012300D	-	NSYMM1210	-	NSYMF1210	
1000	1200	400	2	55	60	-	NSYCRNG1012400D	-	NSYMM1210	-	NSYMF1210	
1200	600	300	1	66	37	-	NSYCRNG126300	NSYCRNG126300T	NSYMM126	-	NSYMF126	
1200	600	400	1	66	42	-	NSYCRNG126400	NSYCRNG126400T	NSYMM126	-	NSYMF126	
1200	800	300	1	66	45	-	NSYCRNG128300	NSYCRNG128300T	NSYMM128	-	NSYMF128	
1200	800	400	1	66	50	-	NSYCRNG128400	NSYCRNG128400T	NSYMM128	-	NSYMF128	
1200	1000	300	2	55	56	-	NSYCRNG1210300D	-	NSYMM1210	-	NSYMF1210	
1200	1000	400	2	55	61	-	NSYCRNG1210400D	-	NSYMM1210	-	NSYMF1210	
1200	1200	300	2	55	64	-	NSYCRNG1212300D	-	NSYMM1212	-	2 3 NSYMF126	
1200	1200	400	2	55	90	-	NSYCRNG1212400D	-	NSYMM1212	-	2 3 NSYMF126	
1400	1000	300	2	55	80	-	NSYCRNG1410300D	-	NSYMM1410	-	-	

(1) Cofret fără placă de montaj.

(2) Placă trecere cabluri superioară și inferioară.

Spacial CRN - CRNG



	Telequick	Izolantă	Șasiu șine DIN	Barete reglabile	Intrări pentru cabluri				
					Număr	Tip intrări pentru cabluri	Placă trecere cabluri standard	Placă trecere cabluri izolantă	Placă trecere cabluri cu decupare FL21
	-	-	-	-	1	0	NSYTLCRNO	-	-
	-	NSYMB32	-	-	1	B	NSYTLCRNB	-	-
	-	-	-	-	1	0	NSYTLCRNO	-	-
	NSYMR3025	NSYMB3025	-	-	1	A	NSYTLCRNA	NSYTSACRNA	-
	NSYMR3025	NSYMB3025	-	NSYSDCR200	1	A	NSYTLCRNA	NSYTSACRNA	-
	NSYMR33	NSYMB33	NSYMD33	-	1	B	NSYTLCRNB	NSYTSACRNB	-
	NSYMR33	NSYMB33	NSYMD33	NSYSDCR200	1	B	NSYTLCRNB	NSYTSACRNB	-
	NSYMR34	NSYMB43	-	NSYSDCR200	1	C	NSYTLCRNC	NSYTSACRNC	NSYTF21CRNC
	-	NSYMB43	-	-	1	B	NSYTLCRNB	NSYTSACRNB	-
	NSYMR43	NSYMB43	NSYMD43	-	1	B	NSYTLCRNB	NSYTSACRNB	-
	NSYMR43	NSYMB43	NSYMD43	NSYSDCR200	1	B	NSYTLCRNB	NSYTSACRNB	-
	NSYMR44	-	-	NSYSDCR200	1	C	NSYTLCRNC	NSYTSACRNC	NSYTF21CRNC
	NSYMR46	NSYMB64	-	NSYSDCR250	1	D	NSYTLCRND	NSYTSACRND	NSYTF21CRND
	NSYMR46	NSYMB64	-	NSYSDCR300	1	D	NSYTLCRND	NSYTSACRND	-
	NSYMR54	NSYMB54	NSYMD54	-	2	B	NSYTLCRNB	NSYTSACRNB	-
	NSYMR54	NSYMB54	NSYMD54	NSYSDCR200	2	C	NSYTLCRNC	NSYTSACRNC	NSYTF21CRNC
	NSYMR54	NSYMB54	NSYMD54	NSYSDCR250	2	C	NSYTLCRNC	NSYTSACRNC	NSYTF21CRNC
	NSYMR55	-	-	NSYSDCR250	2	D	NSYTLCRND	NSYTSACRND	NSYTF21CRND
	NSYMR64	NSYMB64	NSYMD64	-	2	B	NSYTLCRNB	NSYTSACRNB	-
	NSYMR64	NSYMB64	NSYMD64	NSYSDCR200	2	C	NSYTLCRNC	NSYTSACRNC	NSYTF21CRNC
	NSYMR64	NSYMB64	NSYMD64	NSYSDCR250	2	C	NSYTLCRNC	NSYTSACRNC	NSYTF21CRNC
	NSYMR65	NSYMB65	-	-	2	B	NSYTLCRNB	NSYTSACRNB	-
	NSYMR65	NSYMB65	-	NSYSDCR200	2	D	NSYTLCRND	NSYTSACRND	NSYTF21CRND
	NSYMR65	NSYMB65	-	NSYSDCR250	2	D	NSYTLCRND	NSYTSACRND	NSYTF21CRND
	NSYMR66	-	NSYMD66	NSYSDCR200	2	D	NSYTLCRND	NSYTSACRND	NSYTF21CRND
	NSYMR66	-	NSYMD66	NSYSDCR250	2	D	NSYTLCRND	NSYTSACRND	NSYTF21CRND
	NSYMR66	-	NSYMD66	NSYSDCR300	2	D	NSYTLCRND	NSYTSACRND	NSYTF21CRND
	NSYMR68	-	-	NSYSDCR300	2	E	NSYTLCRNC (3)	NSYTSACRNC	NSYTF21CRNC
	NSYMR75	NSYMB75	NSYMD75	NSYSDCR200	2	D	NSYTLCRND	NSYTSACRND	NSYTF21CRND
	NSYMR75	NSYMB75	NSYMD75	NSYSDCR250	2	D	NSYTLCRND	NSYTSACRND	NSYTF21CRND
	NSYMR86	NSYMB86	NSYMD86	NSYSDCR200	2	D	NSYTLCRND	NSYTSACRND	NSYTF21CRND
	NSYMR86	NSYMB86	NSYMD86	NSYSDCR250	2	D	NSYTLCRND	NSYTSACRND	NSYTF21CRND
	NSYMR86	NSYMB86	NSYMD86	NSYSDCR300	2	D	NSYTLCRND	NSYTSACRND	NSYTF21CRND
	NSYMR88	-	-	NSYSDCR200	2	E	NSYTLCRNC (3)	NSYTSACRNC (4)	NSYTF21CRNC
	NSYMR88	-	-	NSYSDCR300	2	E	NSYTLCRNC (3)	NSYTSACRNC (4)	NSYTF21CRNC
	NSYMR106	NSYMB106	-	NSYSDCR250	2	D	NSYTLCRND	NSYTSACRND	NSYTF21CRND
	NSYMR106	NSYMB106	-	NSYSDCR300	2	D	NSYTLCRND	NSYTSACRND	NSYTF21CRND
	NSYMR108	NSYMB108	NSYMD108	NSYSDCR250	2	E	NSYTLCRNC (3)	NSYTSACRNC (4)	NSYTF21CRNC
	NSYMR108	NSYMB108	NSYMD108	NSYSDCR300	2	E	NSYTLCRNC (3)	NSYTSACRNC (4)	NSYTF21CRNC
	NSYMR86	NSYMB86	NSYMD86	NSYSDCR400	3	G	NSYTLG	-	NSYTLG2FL
	NSYMR810	-	-	NSYSDCR300	4	G	NSYTLE	-	NSYTLEFL
	2 3 NSYMR86*	-	-	NSYSDCR300**	4	G	NSYTLE	-	NSYTLEFL
	NSYMR106	NSYMB106	-	NSYSDCR400	3	G	NSYTLG	-	NSYTLG2FL
	NSYMR108	NSYMB108	NSYMD108	NSYSDCR400	3	G	NSYTLD	-	NSYTLDLFL
	NSYMR1010	NSYMB1210	-	NSYSDCR300	4	G	NSYTLE	-	NSYTLEFL
	NSYMR1012	NSYMB1210	-	NSYSDCR300**	4	G	NSYTLE	-	NSYTLEFL
	NSYMR1012	-	-	NSYSDCR400**	4	G	NSYTLE	-	NSYTLEFL
	NSYMR126	-	-	NSYSDCR300	3	G	NSYTLG	-	NSYTLG2FL
	NSYMR126	-	-	NSYSDCR400	3	G	NSYTLG	-	NSYTLG2FL
	NSYMR128	-	NSYMD128	NSYSDCR300	3	G	NSYTLD	-	NSYTLDLFL
	NSYMR128	-	NSYMD128	NSYSDCR400	4	G	NSYTLD	-	NSYTLDLFL
	NSYMR1210	NSYMB1210	-	NSYSDCR300	4	G	NSYTLE	-	NSYTLEFL
	NSYMR1210	NSYMB1210	-	NSYSDCR400	4	G	NSYTLE	-	NSYTLEFL
	2 3 NSYMR126	-	-	NSYSDCR300**	4	G	NSYTLE	-	NSYTLEFL
	2 3 NSYMR126	-	-	NSYSDCR400**	4	G	NSYTLE	-	NSYTLEFL
	NSYMR1410	-	-	NSYSDCR300	4	G	NSYTLE	-	NSYTLEFL

(3) Cu două intrări.

(4) Pentru șinele de deschidere tip E sunt necesare două NSYTSACRNC.

*Comandați NSYCRNGSDR pentru placă de montaj dublă.

**Cu excepția plăcilor de montaj duble, comandați în plus ref. NSYSRSDCR300 (P300) sau NSYSRSDCR400 (P400).

Cofrete metalice

Tabel de alegere

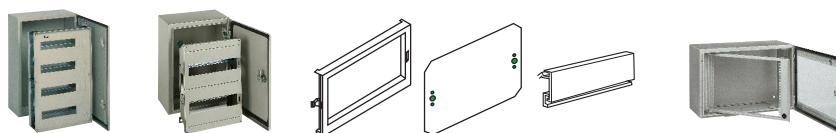

Cofrete din oțel CRN														
Dimensiuni						Distribuție electrică						Electronică și rețele de date		
H	L	P	Număr uși	IP	Masa (1)	Șasiu de distribuție izolat DLA	Șasiu de distribuție metalic DL	Șasiu de distribuție metalic DLM	Plastron plin	Placă de montaj parțială plină	Placă de obturare	Șasiu fix 19"	Șasiu pivotant 19"	
200	200	150	1	66	2,5	-	-	-	-	-	-	-	-	-
200	300	150	1	66	3,9	-	-	-	-	-	-	-	-	-
250	200	150	1	66	3,2	-	-	-	-	-	-	-	-	-
300	250	150	1	66	4,2	NSYDLPLM18	NSYDLCR18	-	-	-	-	-	-	-
300	250	200	1	66	4,9	NSYDLPLM18	NSYDLCR18	-	-	-	-	-	-	-
300	300	150	1	66	5	-	-	-	-	-	-	-	-	-
300	300	200	1	66	6	-	-	-	-	-	-	-	-	-
300	400	200	1	66	6,4	-	-	-	-	-	-	-	-	-
300	450	150	1	66	6,7	-	-	-	-	-	-	-	-	-
400	300	150	1	66	6	NSYDLA24	-	NSYDLM24	NSYCTL300DLM	NSYPMP300DLM	NSYATP72G	-	-	-
400	300	200	1	66	6,8	NSYDLA24	NSYDLCR24* (2)/ NSYDLCR36* (2)	NSYDLM24	NSYCTL300DLM	NSYPMP300DLM	NSYATP72G	-	-	-
400	400	200	1	66	8	-	-	-	-	-	-	-	-	-
400	600	250	1	66	10	-	-	-	-	-	-	NSYVDM8UF	NSYVDM7UP	-
400	600	300	1	66	11,2	-	-	-	-	-	-	NSYVDM8UF	NSYVDM7UP	-
500	400	150	1	66	8,7	NSYDLA48	NSYDLCR48	NSYDLM48	NSYCTL400DLM	NSYPMP400DLM	NSYATP72G	-	-	-
500	400	200	1	66	9,8	NSYDLA48	NSYDLCR48* (2)	NSYDLM48	NSYCTL400DLM	NSYPMP400DLM	NSYATP72G	-	-	-
500	400	250	1	66	11	NSYDLA48	-	NSYDLM48	NSYCTL400DLM	NSYPMP400DLM	NSYATP72G	-	-	-
500	500	250	1	66	12,8	-	-	-	-	-	-	-	-	-
600	400	150	1	66	9,3	NSYDLA48P	NSYDLCR64	NSYDLM48P	NSYCTL400DLM	NSYPMP400DLM	NSYATP72G	-	-	-
600	400	200	1	66	10,8	NSYDLA48P	NSYDLCR64	NSYDLM48P	NSYCTL400DLM	NSYPMP400DLM	NSYATP72G	-	-	-
600	400	250	1	66	12,3	NSYDLA48P	-	NSYDLM48P	NSYCTL400DLM	NSYPMP400DLM	NSYATP72G	-	-	-
600	500	150	1	66	11,3	-	NSYDLCR88	-	-	-	-	-	-	-
600	500	200	1	66	14,3	-	NSYDLCR88	-	-	-	-	-	-	-
600	500	250	1	66	16,2	-	-	-	-	-	-	-	-	-
600	600	200	1	66	16,3	-	-	NSYDLM84P	NSYCTL600DLM	NSYPMP600DLM	NSYATP72G	NSYVDM12UF	NSYVDM11UP	-
600	600	250	1	66	18,2	-	-	NSYDLM84P	NSYCTL600DLM	NSYPMP600DLM	NSYATP72G	NSYVDM12UF	NSYVDM11UP	-
600	600	300	1	66	19,8	-	-	NSYDLM84P	NSYCTL600DLM	NSYPMP600DLM	NSYATP72G	NSYVDM12UF	NSYVDM11UP	-
600	800	300	1	66	26	-	-	-	-	-	-	-	-	-
700	500	200	1	66	17,3	NSYDLA66/NSYDLA88	NSYDLCR110	NSYDLM66/NSYDLM88	NSYCTL500DLM	NSYPMP500DLM	NSYATP72G	-	-	-
700	500	250	1	66	19,3	NSYDLA66/NSYDLA88	-	NSYDLM66/NSYDLM88	NSYCTL500DLM	NSYPMP500DLM	NSYATP72G	-	-	-
800	600	200	1	66	21,8	NSYDLA84/NSYDLA112	NSYDLCR135	NSYDLM84/NSYDLM112	NSYCTL600DLM	NSYPMP600DLM	NSYATP72G	NSYVDM17UF	-	-
800	600	250	1	66	24,8	NSYDLA84/NSYDLA112	-	NSYDLM84/NSYDLM112	NSYCTL600DLM	NSYPMP600DLM	NSYATP72G	NSYVDM17UF	NSYVDM16UP	-
800	600	300	1	66	26,3	NSYDLA84/NSYDLA112	-	NSYDLM84/NSYDLM112	NSYCTL600DLM	NSYPMP600DLM	NSYATP72G	NSYVDM17UF	NSYVDM16UP	-
800	800	200	1	66	29,5	-	-	-	-	-	-	-	-	-
800	800	300	1	66	32,5	-	-	-	-	-	-	-	-	-
1000	600	250	1	66	28,4	-	-	NSYDLM168	NSYCTL600DLM	NSYPMP600DLM	NSYATP72G	NSYVDM21UF	NSYVDM20UP	-
1000	600	300	1	66	30,6	-	-	NSYDLM168	NSYCTL600DLM	NSYPMP600DLM	NSYATP72G	NSYVDM21UF	NSYVDM20UP	-
1000	800	250	1	66	34,5	NSYDLA234	-	NSYDLM240	NSYCTL800DLM	NSYPMP800DLM	NSYATP72G	-	NSYVDM20U8P	-
1000	800	300	1	66	37,4	NSYDLA234	-	NSYDLM240	NSYCTL800DLM	NSYPMP800DLM	NSYATP72G	-	NSYVDM20U8P	-
Cofret din oțel CRNG														
800	600	400	1	66	30	NSYDLA84/NSYDLA112	-	NSYDLM84/NSYDLM112	NSYCTL600DLM	NSYPMP600DLM	NSYATP72G	NSYVDM17UF	NSYVDM16UP	-
800	1000	300	2	55	40	-	-	-	-	-	-	-	-	-
800	1200	300	2	55	46	-	-	-	-	-	-	-	-	-
1000	600	400	1	66	36	-	-	NSYDLM168	NSYCTL600DLM	NSYPMP600DLM	NSYATP72G	NSYVDM21UF	NSYVDM20UP	-
1000	800	400	1	66	43	NSYDLA234	-	NSYDLM240	NSYCTL800DLM	NSYPMP800DLM	NSYATP72G	-	NSYVDM20U8P	-
1000	1000	300	2	55	47	-	-	-	-	-	-	-	-	-
1000	1200	300	2	55	55	-	-	-	-	-	-	-	-	-
1000	1200	400	2	55	60	-	-	-	-	-	-	-	-	-
1200	600	300	1	66	37	-	-	-	-	-	-	-	-	-
1200	600	400	1	66	42	-	-	-	-	-	-	-	-	-
1200	800	300	1	66	45	-	-	-	-	-	-	-	NSYVDM25U8P	-
1200	800	400	1	66	50	-	-	-	-	-	-	-	NSYVDM25U8P	-
1200	1000	300	2	55	56	-	-	-	-	-	-	-	-	-
1200	1000	400	2	55	61	-	-	-	-	-	-	-	-	-
1200	1200	300	2	55	64	-	-	-	-	-	-	-	-	-
1200	1200	400	2	55	90	-	-	-	-	-	-	-	-	-
1400	1000	300	2	55	80	-	-	-	-	-	-	-	-	-

(1) Cofret fără placă de montaj.

(2) Pentru instalarea șasiului în cofrete de 200 mm adâncime, urechile de ridicare ref. **NSYEX608** trebuie comandate separat.

Spacial CRN - CRNG

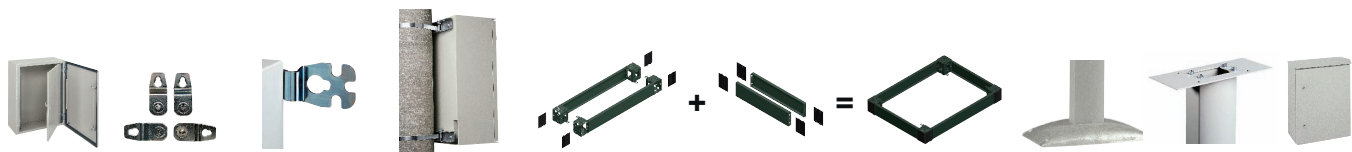

Sisteme de instalare												
Ușă interioară	Urechi de fixare	Kit de echere de fixare pentru sarcini grele*	Kit de fixare pe stâlp	Plăci laterale soclu (1 u)**		Placă față/spate soclu (1 u)**		Picioar de susținere	Plăci de asamblare	Apărătoare		
				100 mm	200 mm	100 mm	200 mm					
-	NSYPFCR	-	-	-	-	-	-	-	-	-		
-	NSYPFCR	-	-	-	-	-	-	-	-	-		
-	NSYPFCR	-	-	-	-	-	-	NSYCOCN80	-	NSYTJ2015		
-	NSYPFCR	-	-	-	-	-	-	NSYCOCN80	NSYCHCOA	NSYTJ2515		
-	NSYPFCR	-	-	-	-	-	-	NSYCOCN80	NSYCHCOA	NSYTJ2520		
-	-	-	NSYSFPSC30	-	-	-	-	NSYCOCN80	NSYCHCOB	NSYTJ3015		
-	-	-	NSYSFPSC30	-	-	-	-	NSYCOCN80	NSYCHCOB	NSYTJ3020		
-	-	-	NSYSFPSC40	-	-	-	-	NSYCOCN80	NSYCHCOC	NSYTJ4020		
-	NSYPFCR	-	-	-	-	-	-	-	-	-		
NSYPIN43	NSYPFCR	-	NSYSFPSC30	-	-	-	-	NSYCOCN80	NSYCHCOB	NSYTJ3015		
NSYPIN43	NSYPFCR	-	NSYSFPSC30	-	-	-	-	NSYCOCN80	NSYCHCOB	NSYTJ3020		
-	NSYPFCR	-	NSYSFPSC40	-	-	-	-	NSYCOCN80	NSYCHCOC	NSYTJ4020		
-	NSYPFCR	-	NSYSFPSC60	-	-	-	-	NSYCOCN80	NSYCHCOD	NSYTJ6025		
-	NSYPFCR	-	NSYSFPSC60	NSYS3100SD	NSYS3200SD	NSYS3100SD	NSYS3200SD	NSYSPF6100	NSYSPF6200	NSYCOCN80	NSYCHCOD	NSYTJ6030
NSYPIN54	NSYPFCR	-	NSYSFPSC40	-	-	-	-	NSYCOCN80	NSYCHCOB	NSYTJ4015		
NSYPIN54	NSYPFCR	-	NSYSFPSC40	-	-	-	-	NSYCOCN80	NSYCHCOC	NSYTJ4020		
NSYPIN54	NSYPFCR	-	NSYSFPSC40	-	-	-	-	NSYCOCN80	NSYCHCOC	NSYTJ4025		
-	NSYPFCR	-	NSYSFPSC50	-	-	-	-	NSYCOCN80	NSYCHCOD	NSYTJ5025		
NSYPIN64	NSYPFCR	-	NSYSFPSC40	-	-	-	-	NSYCOCN80	NSYCHCOB	NSYTJ4015		
NSYPIN64	NSYPFCR	-	NSYSFPSC40	-	-	-	-	NSYCOCN80	NSYCHCOC	NSYTJ4020		
NSYPIN64	NSYPFCR	-	NSYSFPSC40	-	-	-	-	NSYCOCN80	NSYCHCOC	NSYTJ4025		
-	NSYPFCR	-	NSYSFPSC50	-	-	-	-	NSYCOCN80	NSYCHCOB	NSYTJ5015		
-	NSYPFCR	-	NSYSFPSC50	-	-	-	-	NSYCOCN80	NSYCHCOD	NSYTJ5020		
-	NSYPFCR	-	NSYSFPSC50	-	-	-	-	NSYCOCN80	NSYCHCOD	NSYTJ5025		
-	NSYPFCR	-	NSYSFPSC60	-	-	-	-	NSYCOCN80	NSYCHCOD	NSYTJ6020		
-	NSYPFCR	-	NSYSFPSC60	-	-	-	-	NSYCOCN80	NSYCHCOD	NSYTJ6025		
-	NSYPFCR	-	NSYSFPSC60	NSYS3100SD	NSYS3200SD	NSYS3100SD	NSYS3200SD	NSYSPF6100	NSYSPF6200	NSYCOCN80	NSYCHCOD	NSYTJ6030
-	NSYPFCR	-	NSYSFPSC80	NSYS3100SD	NSYS3200SD	NSYS3100SD	NSYS3200SD	NSYSPF8100	NSYSPF8200	NSYCOCN80	NSYCHCOC (3)	NSYTJ8030
NSYPIN75	NSYPFCR	-	NSYSFPSC50	-	-	-	-	NSYCOCN80	NSYCHCOD	NSYTJ5020		
NSYPIN75	NSYPFCR	-	NSYSFPSC50	-	-	-	-	NSYCOCN80	NSYCHCOD	NSYTJ5025		
NSYPIN86	NSYPFCR	-	NSYSFPSC60	-	-	-	-	NSYCOCN80	NSYCHCOD	NSYTJ6020		
NSYPIN86	NSYPFCR	-	NSYSFPSC60	-	-	-	-	NSYCOCN80	NSYCHCOD	NSYTJ6025		
NSYPIN86	NSYPFCR	-	NSYSFPSC60	NSYS3100SD	NSYS3200SD	NSYS3100SD	NSYS3200SD	NSYSPF6100	NSYSPF6200	NSYCOCN80	NSYCHCOD	NSYTJ6030
-	NSYPFCR	-	NSYSFPSC80	-	-	-	-	NSYCOCN80	NSYCHCOC (3)	NSYTJ8020		
-	NSYPFCR	-	NSYSFPSC80	NSYS3100SD	NSYS3200SD	NSYS3100SD	NSYS3200SD	NSYSPF8100	NSYSPF8200	NSYCOCN80	NSYCHCOC (3)	NSYTJ8030
NSYPIN106	NSYPFCR	-	-	-	-	-	-	NSYCOCN80	NSYCHCOD	NSYTJ6025		
NSYPIN106	NSYPFCR	-	-	NSYS3100SD	NSYS3200SD	NSYS3100SD	NSYS3200SD	NSYSPF6100	NSYSPF6200	NSYCOCN80	NSYCHCOD	NSYTJ6030
NSYPIN108	NSYPFCR	-	-	-	-	-	-	NSYCOCN80	NSYCHCOC (3)	NSYTJ8025		
NSYPIN108	NSYPFCR	-	-	NSYS3100SD	NSYS3200SD	NSYS3100SD	NSYS3200SD	NSYSPF8100	NSYSPF8200	NSYCOCN80	NSYCHCOC (3)	NSYTJ8030
NSYPIN86	NSYAEFPFSC	NSYAEFAHLBSC	NSYSFPSC60	NSYS3100SD	NSYS3200SD	NSYS3100SD	NSYS3200SD	NSYSPF6100	NSYSPF6200	-	-	NSYTJ6040
-	NSYAEFPFSC	NSYAEFAHLBSC	-	NSYS3100SD	NSYS3200SD	NSYS3100SD	NSYS3200SD	NSYSPF10100	NSYSPF10200	-	-	NSYTJ10030
-	NSYAEFPFSC	NSYAEFAHLBSC	-	NSYS3100SD	NSYS3200SD	NSYS3100SD	NSYS3200SD	NSYSPF12100	NSYSPF12200	-	-	NSYTJ12030
NSYPIN106	NSYAEFPFSC	NSYAEFAHLBSC	-	NSYS3100SD	NSYS3200SD	NSYS3100SD	NSYS3200SD	NSYSPF6100	NSYSPF6200	-	-	NSYTJ6040
NSYPIN108	NSYAEFPFSC	NSYAEFAHLBSC	-	NSYS3100SD	NSYS3200SD	NSYS3100SD	NSYS3200SD	NSYSPF8100	NSYSPF8200	-	-	NSYTJ8040
-	NSYAEFPFSC	NSYAEFAHLBSC	-	NSYS3100SD	NSYS3200SD	NSYS3100SD	NSYS3200SD	NSYSPF10100	NSYSPF10200	-	-	NSYTJ10030
-	NSYAEFPFSC	NSYAEFAHLBSC	-	NSYS3100SD	NSYS3200SD	NSYS3100SD	NSYS3200SD	NSYSPF12100	NSYSPF12200	-	-	NSYTJ12030
-	NSYAEFPFSC	NSYAEFAHLBSC	-	NSYS3100SD	NSYS3200SD	NSYS3100SD	NSYS3200SD	NSYSPF12100	NSYSPF12200	-	-	NSYTJ12040
NSYPIN126	NSYAEFPFSC	NSYAEFAHLBSC	-	NSYS3100SD	NSYS3200SD	NSYS3100SD	NSYS3200SD	NSYSPF6100	NSYSPF6200	-	-	NSYTJ6030
NSYPIN126	NSYAEFPFSC	NSYAEFAHLBSC	-	NSYS3100SD	NSYS3200SD	NSYS3100SD	NSYS3200SD	NSYSPF6100	NSYSPF6200	-	-	NSYTJ6040
NSYPIN128	NSYAEFPFSC	NSYAEFAHLBSC	-	NSYS3100SD	NSYS3200SD	NSYS3100SD	NSYS3200SD	NSYSPF8100	NSYSPF8200	-	-	NSYTJ8030
NSYPIN128	NSYAEFPFSC	NSYAEFAHLBSC	-	NSYS3100SD	NSYS3200SD	NSYS3100SD	NSYS3200SD	NSYSPF8100	NSYSPF8200	-	-	NSYTJ8040
-	NSYAEFPFSC	NSYAEFAHLBSC	-	NSYS3100SD	NSYS3200SD	NSYS3100SD	NSYS3200SD	NSYSPF10100	NSYSPF10200	-	-	NSYTJ10030
-	NSYAEFPFSC	NSYAEFAHLBSC	-	NSYS3100SD	NSYS3200SD	NSYS3100SD	NSYS3200SD	NSYSPF10100	NSYSPF10200	-	-	NSYTJ10040
-	NSYAEFPFSC	NSYAEFAHLBSC	-	NSYS3100SD	NSYS3200SD	NSYS3100SD	NSYS3200SD	NSYSPF12100	NSYSPF12200	-	-	NSYTJ12030
-	NSYAEFPFSC	NSYAEFAHLBSC	-	NSYS3100SD	NSYS3200SD	NSYS3100SD	NSYS3200SD	NSYSPF12100	NSYSPF12200	-	-	NSYTJ12040
-	NSYAEFPFSC	NSYAEFAHLBSC	-	NSYS3100SD	NSYS3200SD	NSYS3100SD	NSYS3200SD	NSYSPF10100	NSYSPF10200	-	-	NSYTJ10030

(3) Sunt necesare 2 plăci de asamblare și 2 picioare de susținere.
*Comandați echerile de fixare **NSYAEFPFSC** separat.

Pentru instalarea soclului pe cofrete, este necesară comanda referinței **NSYAPFWM.

Accesorii de compunere

Accesorii de fixare

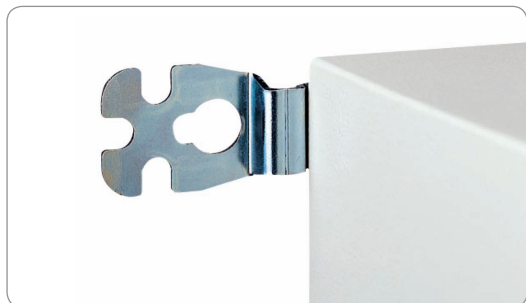

Urechi de fixare pe perete

Set de 4 urechi de fixare pe perete.

- Se montează direct pe spatele cofretului, fie în poziție orizontală, fie în poziție verticală.
- Două poziții diferite pentru o distanță de 10 mm față de perete; urechi din oțel sau din inox 304.
- Sarcina admisibilă:
 - Urechi orizontale : 180 kg.
 - Urechi verticale : 350 kg.
- Livrate cu șuruburi de fixare și garnituri de etanșare premontate.

Descriere	Referința
Set 4 urechi de fixare din oțel	NSYAEFPFSC
Set 4 urechi de fixare din inox	NSYAEFPFXSC

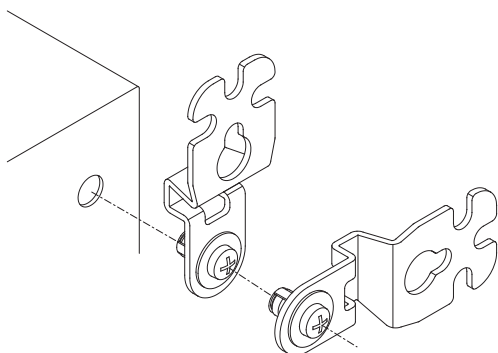

Montaj prin exterior.

Distanța de fixare între centrele urechilor (șurub M8)

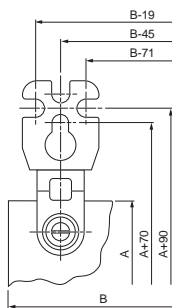

Poziție verticală.

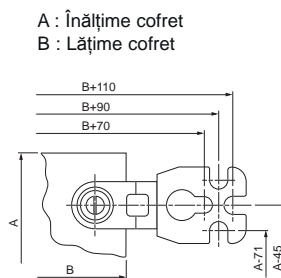

Poziție orizontală.

A : Înălțime cofret
B : Lățime cofret

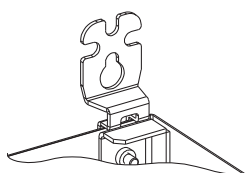

Kit pentru sarcini grele

Kit compus din 2 piese de ranforsare din oțel.

- Sarcina maximă : 400 kg.
- Se montează înaintea instalării plăcii de montaj, în partea superioară, cu urechi standard (se vor comanda separat).

Descriere	Referința
Kit pentru sarcini grele	NSYAEFAHLBSC

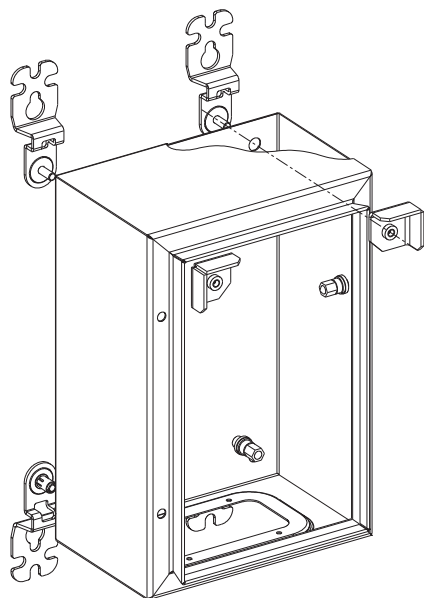



Sisteme de închidere pentru cofrele Spacial CRNG (închidere în 3 puncte)





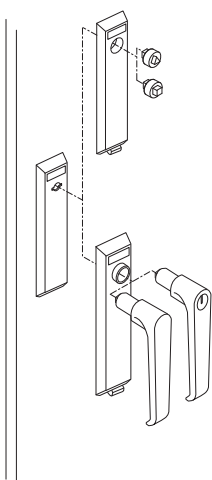

Sisteme de închidere cu încuietoare dublă bară 5 mm pentru modelele CRNG.

• Material necesar :

– Cheie **NSYLDDB5**.







(conform normei DIN 43668) .

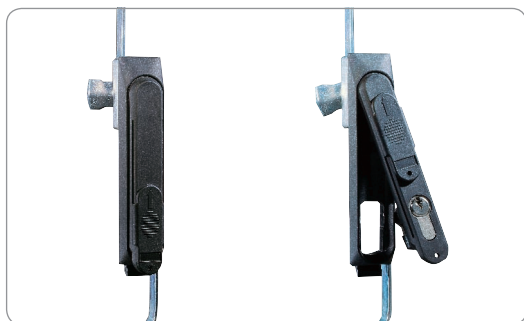

Sistem de închidere	Referința	Referința cheii*
Încuietoare pătrată □ 6 mm	NSYTC6ML	 NSYLC7
Încuietoare pătrată □ 7 mm	NSYTC7ML	 NSYLC7
Încuietoare pătrată □ 8 mm	NSYTC8ML	 NSYLC8
Încuietoare triunghi △ latură 7 mm	NSYTT7ML	 NSYLT8
Încuietoare triunghi △ latură 8 mm	NSYTT8ML	 NSYLT8
Închidere-mâner	NSYTSML	
Închidere-mâner cu cheie 405 (furnizată)	NSYTL405SML	

*Încuietori livrate fără chei (dacă nu se solicită altfel).



Sistem de închidere	Referința	Referința cheii*
Insert double barre par clé	NSYTEDB5ML	 NSYLDDB5
Încuietoare pătrată □ 7 mm	NSYTEC7ML	 NSYLC7
Încuietoare pătrată □ 8 mm	NSYTEC8ML	 NSYLC8
Încuietoare triunghi △ côté 7 mm	NSYTT7ML	 NSYLT8
Încuietoare triunghi △ côté 8 mm	NSYTT8ML	 NSYLT8
Încuietoare funcționând cu cheie 405	NSYTEL405ML	
Încuietoare funcționând cu cheie întărită	NSYTERML	

*Încuietori livrate fără chei (dacă nu se solicită altfel).

Circulația cablurilor

Intrări pentru cabluri pentru cofrete CRNG

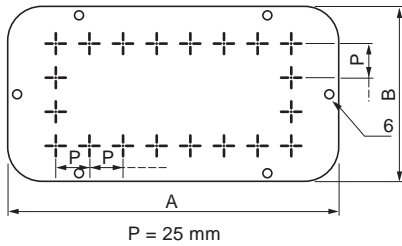

Intrări standard pentru cabluri

- Fabricate din oțel, vopsite în rășină epoxi-poliester texturată RAL 7035.
- Furnizate cu cofretele CRNG.
- Suprafață cadrilată (intervale de 25 mm) pentru ușurarea găuririi. Fixare cu șuruburi.

Dimensiuni A x B	Lățime	Adâncime	Pentru intrări tip	Referințe
345 x 130	800	300/400	H*	NSYTLDD
445 x 130	1000/1200	300/400	H*	NSYTLEL
495 x 220	600	400	G	NSYTLGG

* 2 intrări.

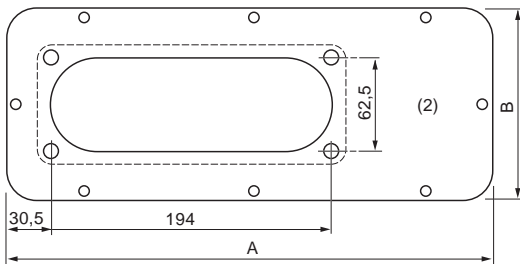
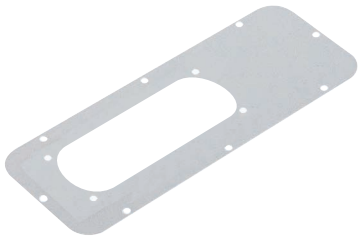

Intrări de cabluri pentru membrane

- Fabricate din oțel, vopsite în rășină epoxi-poliester texturată RAL 7035.
- Membranele au fost realizate din material izolant (rezistență la flacără V0) pentru a asigura etanșarea la apă cât și la praf și de asemenea, garantează un IP 65 (se comandă separat).
- Fixare cu șuruburi.

Dimensiuni A x B	Lățime	Adâncime	Pentru intrări tip	Referințe
345 x 130	H*	800	300/400	NSYTLDFL
445 x 130	H*	1000/1200	300/400	NSYTLEFL
495 x 220	G	600	400	NSYTLGG2FL

* 2 intrări.

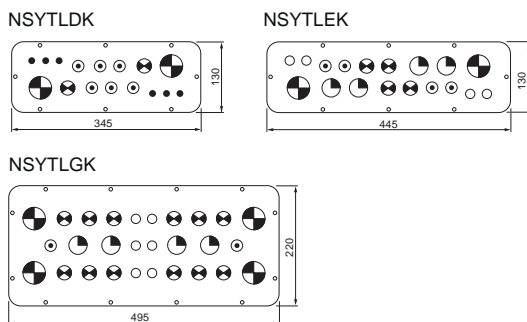

Intrări pentru cabluri cu găuri predecupate.

- Fabricate din oțel, vopsite în rășină epoxi-poliester texturată RAL 7035.
- Disponibile doar cu cofretele Spacial CRNG.
- Fixare cu șuruburi.

Dimensiuni A x B	Lățime	Adâncime	Pentru intrări tip	Referințe
345 x 130	800	300/400	H*	NSYTLDDK
445 x 130	1000/1200	300/400	H*	NSYTLEK
495 x 220	600	400	G	NSYTLGK

* 2 intrări.

Simbol	i (mm)	M	NSYTLDDK	NSYTLEK	NSYTLGK
⊙	12,5	12	6	-	-
⊕	16,5	16	-	4	6
⊗	20,5	20	6	4	2
⊘	25,5	25	-	4	12
⊙	32,5	32	-	4	4
⊙	40,5	40	2	2	4